

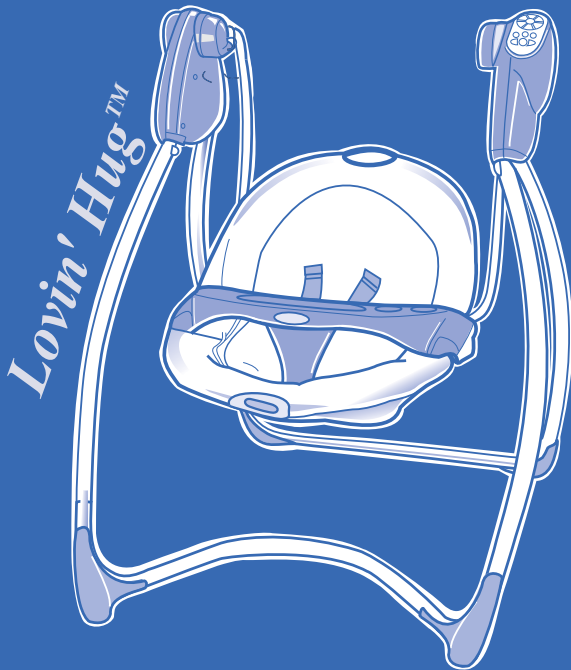

[www.gracobaby.com](http://www.gracobaby.com)



**OWNER'S MANUAL  
MANUEL D'UTILISATEUR  
MANUAL DEL PROPIETARIO**



**Failure to follow these warnings and the assembly instructions could result in serious injury or death.**

- **PLEASE SAVE OWNER'S MANUAL FOR FUTURE USE.**
- **TO PREVENT SERIOUS INJURY OR DEATH FROM CHILD FALLING OR BEING STRANGLER IN STRAPS:**
  - Always use seat belt.
  - Never leave child unattended.
  - Stop using swing when child attempts to climb out or reaches 30 pounds (13.6 kg).
  - Some newborns cannot sit in a reclined or upright position and have special needs. Check with your doctor about when to start using this swing. Do not use with a child that weighs less than 5.5 pounds (2.5 kg). Use in most reclined position until child can sit up unassisted.
- **STRANGULATION HAZARD:**
  - DO NOT place swing in any location where there are cords, such as window blind cords, drapes, phone cords, etc.
  - Strings can cause strangulation. DO NOT place items with a string around your child's neck, such as hood strings or pacifier cords.
  - DO NOT suspend strings over the swing or attach strings to toys.
- **DISCONTINUE USING YOUR SWING** should it become damaged or broken.
- **THIS PRODUCT REQUIRES ADULT ASSEMBLY. Follow assembly instructions carefully.** If you experience any difficulties, please contact the Customer Service Department.
- **ELECTRONIC TOYS (on certain models):** Do not open. No serviceable parts inside. Remove and immediately discard plastic tab from slot in toy.
- **ELECTRONIC MIX N' MOVE TOYS (on certain models)** are not intended for use in water.

## **MISE EN GARDE**

**Manquer de suivre ces avertissements et les instructions d'assemblage peut entraîner de sérieuses blessures ou un décès.**

- **VEILLER GARDER LE MANUEL D'UTILISATEUR POUR USAGE ULTÉRIEUR.**
- **POUR PRÉVENIR DE SÉRIEUSES BLESSURES OU LA MORT D'UN ENFANT EN TOMBANT OU PAR ÉTRANGLEMENT AVEC LES COURROIES:**
  - Utilisez toujours la ceinture de retenue.
  - Ne jamais laisser l'enfant sans supervision.
  - Cessez l'usage de la balançoire lorsque l'enfant tente de se hisser hors de la balançoire ou atteint 30 livres (13.6 kg).
  - Il y a des nouveau-nés qui ne peuvent pas s'asseoir dans une position inclinée ou assise et ont des besoins spéciaux. Vérifiez avec votre docteur pour savoir quand commencer à utiliser cette balançoire. Ne pas utiliser avec un enfant qui pèse moins de 5,5 livres (2,5 kg). Utilisez dans la position la plus inclinée jusqu'à ce que l'enfant puisse s'asseoir sans aide.
- **CESSEZ L'UTILISATION DE VOTRE BALANÇOIRE** si elle est endommagée ou cassée.
- **DANGER D'ÉTRANGLEMENT:**
  - NE PAS installer la balançoire à un endroit où il y a des cordons, tels les stores, les rideaux ou téléphones, etc.
  - Les cordons peuvent causer des étranglements. NE PAS placer d'articles attachés à un cordon autour du cou de votre enfant, suspendre des cordons au-dessus de la balançoire ou attacher des cordons aux jouets.
  - NE PAS suspendre de ficelles sur la balançoire ou attacher des cordons aux jouets.
- **CE PRODUIT EXIGE ASSEMBLAGE PAR UN ADULTE. Suivre soigneusement les instructions d'assemblage.** Si vous rencontrez des difficultés, contactez le département du service à la clientèle.
- **LES JOUETS ÉLECTRONIQUES MIX N MOVE(TM) (sur certains modèles)** ne sont pas conçus pour utiliser dans l'eau.
- **JOUETS ÉLECTRONIQUE (sur certain modèles):** Ne pas ouvrir. Aucune pièces serviable à l'intérieur. Retirez et immédiatement jeter la languette de plastique de la fente du jouet.

## **ADVERTENCIA**

**Si no se cumplen estas advertencias y se siguen las instrucciones de armado, podría resultar en lesiones graves o la muerte.**

- **POR FAVOR, CONSERVE EL MANUAL DEL PROPIETARIO PARA UTILIZARLO EN EL FUTURO.**
- **PARA EVITAR LESIONES GRAVES O LA MUERTE DEBIDO A LA CAÍDA DEL NIÑO O LA ESTRANGULACIÓN CON LAS CORREAS:**
  - Use siempre el cinturón de seguridad.
  - Nunca deje a su niño desatendido.
  - Deje de usar el columpio cuando el niño trate de subirse a la baranda o pese 30 libras (13.6 kg).
  - Algunos recién nacidos no pueden sentarse en la posición reclinada o vertical y tienen necesidades especiales. Consulte a su médico cuándo comenzar a usar este columpio. No lo use con un niño que pese menos de 5,5 libras (2,5 kg). Úselo en la posición más reclinada hasta que el niño pueda sentarse sin ayuda.
- **DEJE DE USAR EL COLUMPIO** si resulta dañado o roto.
- **PELIGRO DE ESTRANGULACIÓN:**
  - NO coloque el columpio en ningún lugar donde haya cordones, tales como cordones de cortinas, persianas, teléfonos, etc.
  - Los cordones pueden causar estrangulación. NO coloque artículos con un cordón alrededor del cuello de su bebé, tal como cordones de capuchas o cordones de chupetes.
  - NO suspenda los cordones sobre el columpio ni ponga cordones a los juguetes.
- **ESTE PRODUCTO REQUIERE EL ARMADO DE UN ADULTO. Siga las instrucciones de armado detenidamente.** Si experimenta alguna dificultad, por favor contacte al Departamento de Servicio al Cliente.
- **LOS JUGUETES ELECTRÓNICOS MIX N' MOVE (en ciertos modelos)** no deben usarse en el agua.
- **JUGUETES ELECTRÓNICOS (en ciertos modelos):** No lo abra. No hay piezas que se puedan reparar en el interior. Saque y tire inmediatamente la lengüeta de plástico de la ranura del juguete.

## Parts list • Liste des pièces • Lista de las piezas

This model may not include some features shown below. **Check** that you have all the parts for this model **BEFORE** assembling your product. If any parts are missing, call Customer Service.

**Tools required:**  
Screwdriver

Ce modèle pourrait ne pas inclure certaines caractéristiques illustrées ci-dessous. **Vérifiez** que vous avez toutes les pièces pour ce modèle **AVANT** d'assembler ce produit. S'il vous manque des pièces, communiquez avec notre service à la clientèle.

**Outils nécessaires:**  
Tournevis

Este modelo podría no incluir algunas de las características que se indican a continuación. **Verifique** que tiene todas las piezas de este modelo **ANTES** de armar su producto. Si falta alguna pieza, llame al Departamento de Servicio al Cliente.

**Herramientas necesarias:**  
Destornillador

### ALL MODELS • TOUS MODÈLES • TODOS MODELOS

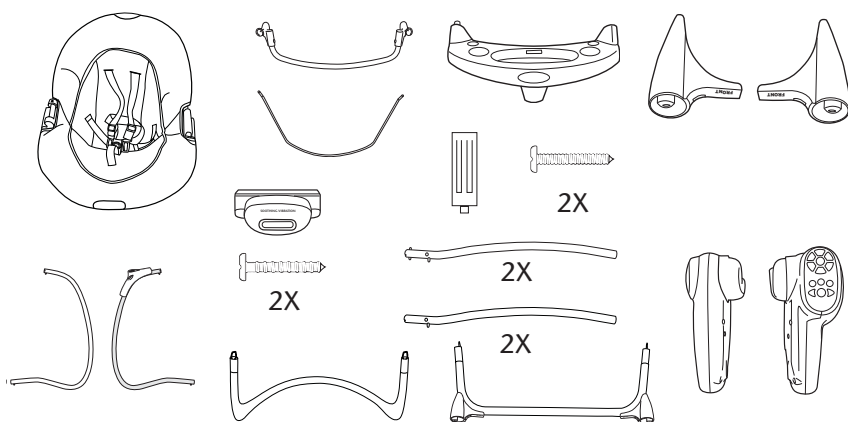

### FEATURES ON CERTAIN MODELS • CARACTÉRISTIQUES SUR CERTAINS MODÈLES • CARACTERÍSTICAS EN CIERTOS MODELOS

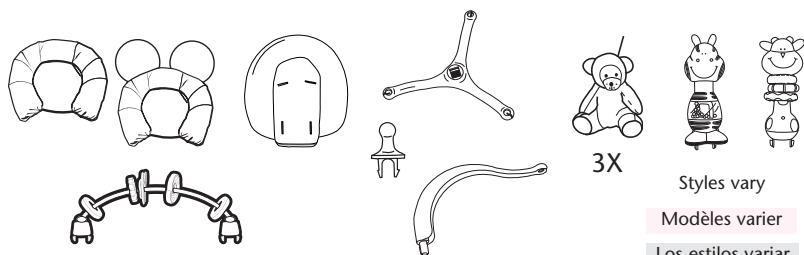

## Assembly • Assemblage • Montaje

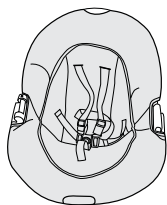

2X

1

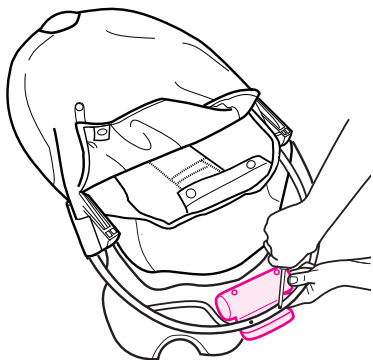

Remove bottom of seat pad and attach vibration unit onto center of curved seat tube with 2 screws. Replace seat pad.

Retirer le bas du coussin de siège et fixer le dispositif vibratoire au centre du tube de siège incurvé à l'aide de 2 vis. Replacer le coussin.

Saque el fondo de la almohadilla del asiento y conecte la unidad vibratoria en el centro del tubo curvo del asiento con 2 tornillos. Vuelva a colocar la almohadilla del asiento.

2

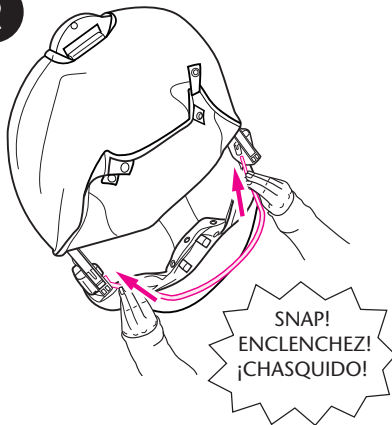

Insert seat wire into holes on inside of brackets as shown.

Insérer la tige du siège dans les orifices situés à l'intérieur des supports, tel qu'illustré.

Ponga el alambre del asiento en los agujeros en el interior de los soportes como se indica.

3

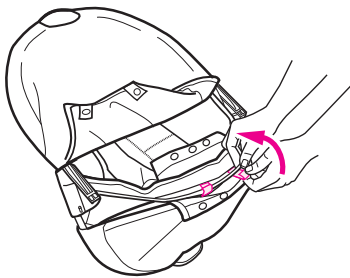

Attach 2 hooks to seat wire on rear of seat.

Fixer 2 crochets à la tige du siège à l'arrière du siège.

Coloque 2 ganchos al alambre del asiento en la parte trasera del asiento.

4

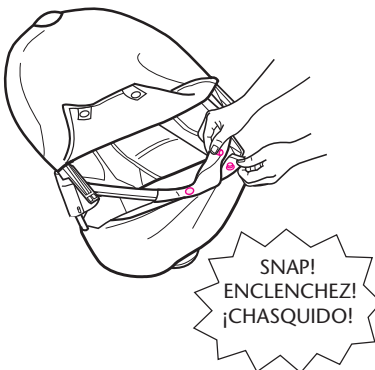

Fasten 2 snaps on seat pad around the seat wire.

Attacher 2 boutons-pression du coussin de siège autour de la tige du siège.

Sujete las 2 trabas en la almohadilla del asiento alrededor del alambre del asiento.

5

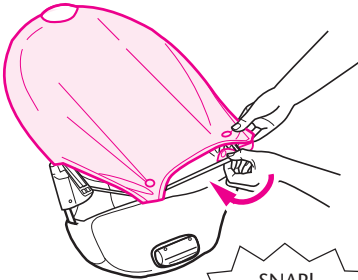

SNAP!  
ENCLENCHEZ!  
¡CHASQUIDO!

Snap 2 straps on lower edge of seat pad around the seat wire.

Attacher 2 courroies situées sur le rebord inférieur du coussin de siège autour de la tige du siège.

Sujete las 2 correas en el borde inferior de la almohadilla del asiento alrededor del alambre del asiento.

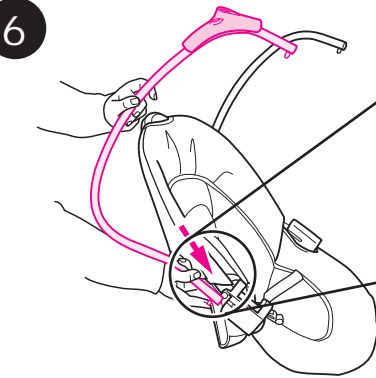
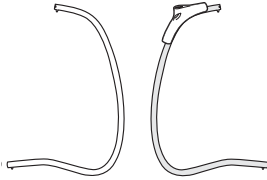

SNAP!  
ENCLENCHEZ!  
¡CHASQUIDO!

Insert arms into brackets on each side as shown.

Insérer les accoudoirs dans les supports de chaque côté, tel qu'illustré.

Ponga los brazos en los soportes en cada costado como se indica.





7

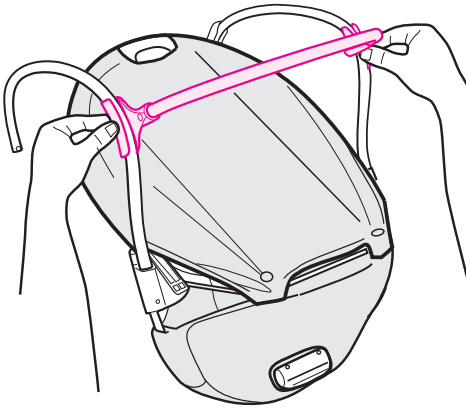

Snap rear tube onto the curved part of the swing arms. Tube ends should snap into holes on curved part of arms.

Enclencher le tube arrière sur la portion incurvée des accoudoirs de la balançoire. Les extrémités du tube doivent s'enclencher dans les orifices situés sur la partie incurvée des accoudoirs.

Trabe el tubo trasero en la parte curva de los brazos del columpio. Los extremos del tubo deberán trabarse en los agujeros en la parte curva de los brazos.

## Attaching Tray

- Installation du plateau
- Instalación de la bandeja

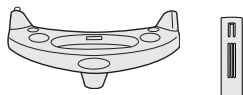

8

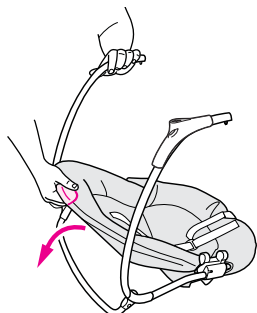

Squeeze recline handle on seat and lower seat before attaching tray.

Serrer la poignée d'inclinaison sur le siège et abaisser le siège avant de fixer le plateau.

Apriete la manija de inclinación del asiento y baje el asiento antes de instalar la bandeja.

9

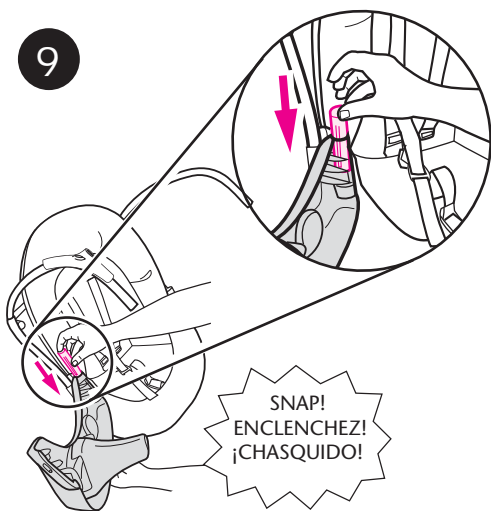

Line up tray on edge of seat and insert peg into hole and close tray.

Aligner le plateau avec le rebord du siège, insérer la cheville dans l'orifice et fermer le plateau.

Alinee la bandeja en el borde del asiento e inserte la estaca en el agujero y cierre la bandeja.

10

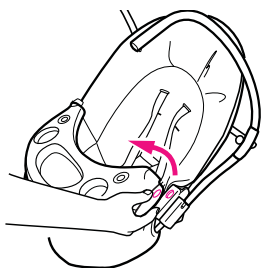

To open, lift tray.

Pour ouvrir, soulever le plateau.

Para abrirla, levante la bandeja.

## Attaching Rear Legs

- Installation des pattes arrière
- Colocación de las patas traseras

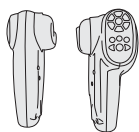

Rear leg

Patte arrière

Patata trasera

11

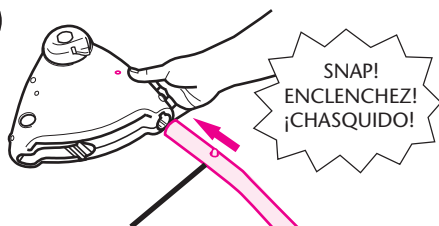

One button

Seul bouton

Solo botón

Insert rear legs into holes in housings as shown. Button **MUST** snap through hole.

12

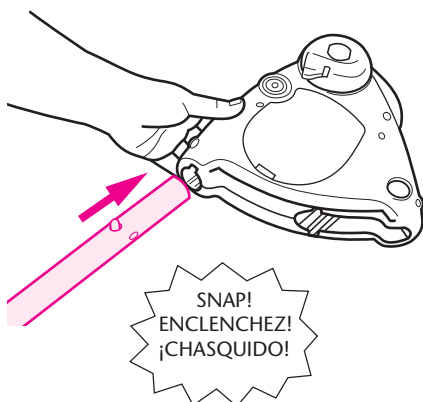

Insérer les pieds arrière dans les orifices situés dans les boîtiers, tel qu'illustré. Le bouton **DOIT** s'enclencher dans l'orifice.

Inserte las patas traseras en los agujeros del armazón como se indica. El botón **DEBE** trabarse a través del agujero.

## Attaching Front Legs

- Installation des pattes avant
- Colocación de las patas delanteras



Front leg   Patte avant  
Pata delantero

13

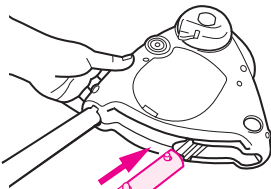

SNAP!  
ENCLENCHEZ!  
¡CHASQUIDO!

The double buttons must fit into the channels inside the battery housing. Button **MUST** snap through hole.

Les deux boutons doivent s'insérer dans les sillons à l'intérieur du boîtier à piles. El botón **DEBE** trabarse a través del agujero.

Los botones dobles deben caber en los canales en el interior del armazón de las pilas. Le bouton **DOIT** s'enclencher dans l'orifice.

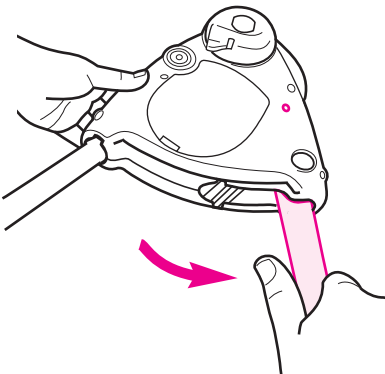

Swing the leg outward until the single button snaps into its notch. **CHECK** that the leg is properly attached by twisting them in the housings.

Faire pivoter la patte vers l'extérieur jusqu'à ce que le bouton seul s'enclenche dans sa coche. **S'ASSURER** que les pattes sont bien fixées en les tournant dans les boîtiers.

Gire la pata hacia afuera hasta que el botón simple se trabe en su ranura. **VERIFIQUE** que la pata esté debidamente instalada girándola en el armazón.

Front leg    Patte avant  
Pata delantero



14

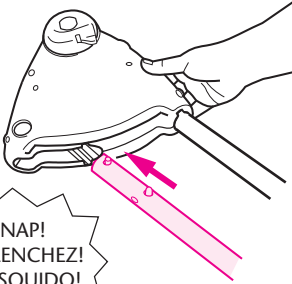

SNAP!  
ENCLENCHEZ!  
¡CHASQUIDO!

REPEAT step 13 with other housing and leg.

Button **MUST** snap through hole.

RÉPÉTER l'étape 13 avec l'autre boîtier et patte.

El botón **DEBE** trabarse a través del agujero.

REPITA el paso 13 con la otra pata y armazón.

Le bouton **DOIT** s'enclencher dans l'orifice

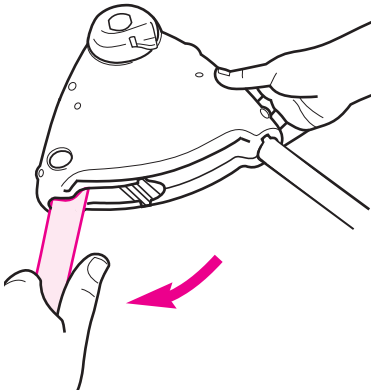

**CHECK** that the leg is properly attached by twisting them in the housings.

**S'ASSURER** que les pattes sont bien fixées en les tournant dans les boîtiers.

**VERIFIQUE** que la pata esté debidamente instalada girándola en el armazón.

## Front tube • Tube avant • Tubo delantero

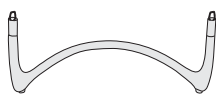

Front tube

Tube avant

Tubo delantero

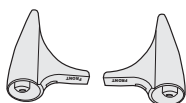

2X

15

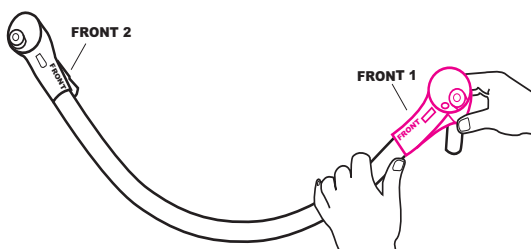

Place feet with the text "FRONT" onto the front tube as shown. The text "FRONT" should face floor.

Installer les pieds portant l'inscription « FRONT » sur le tube avant, tel qu'illustré. Le texte « FRONT » doit être orienté vers le plancher.

Ponga la pata con el texto FRONT (FRENTE) en el tubo delantero como se indica. El texto FRONT deberá mirar al piso.

16

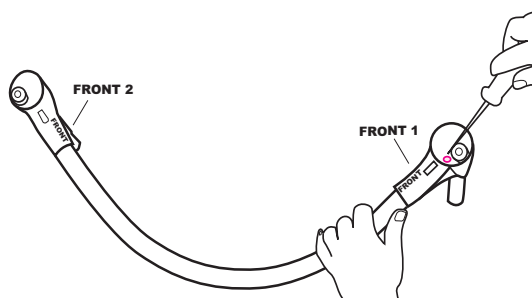

Secure front foot with screw. Repeat on other side.

Fixer le pied avant avec une vis. Répéter cette opération de l'autre côté.

Asegure la pata delantera con un tornillo. Repita el procedimiento del otro lado.

17

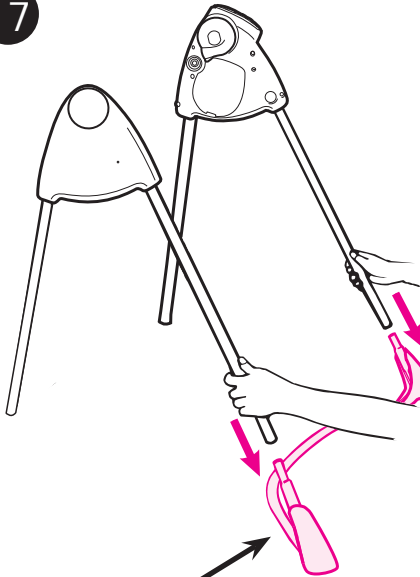

Front base tube

Tube de la base avant

Tubo de la base delantera

**CHECK** that all tubes are securely attached.

**CHECK** that the parts of the frame are assembled in the positions shown.

**S'ASSURER** que tous les tubes sont bien fixés.

**S'ASSURER** que toutes les pièces de l'armature sont bien montées dans les positions illustrées.

**VERIFIQUE** que todos los tubos estén instalados apretadamente.

**VERIFIQUE** que las piezas del armazón estén armadas en las posiciones indicadas.

## Rear tube • Tube arrière • Tubo trasero

18

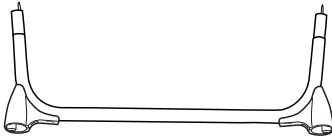

Rear tube  
Tube arrière  
Tubo trasero

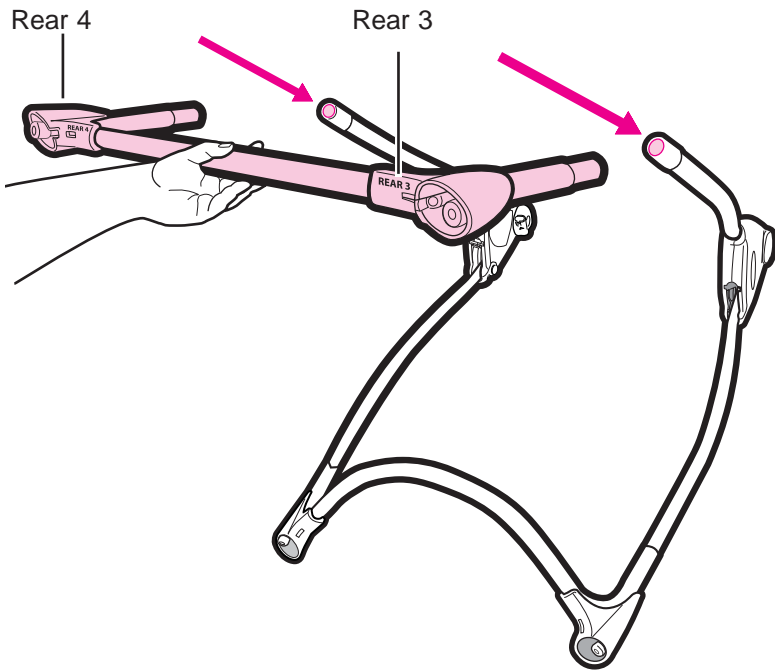

**CHECK** that all tubes are securely attached.

**CHECK** that the parts of the frame are assembled in the positions shown.

**S'ASSURER** que tous les tubes sont bien fixés.

**S'ASSURER** que toutes les pièces de l'armature sont bien montées dans les positions illustrées.

**VERIFIQUE** que todos los tubos estén instalados apretadamente.

**VERIFIQUE** que las piezas del armazón estén armadas en las posiciones indicadas.



19

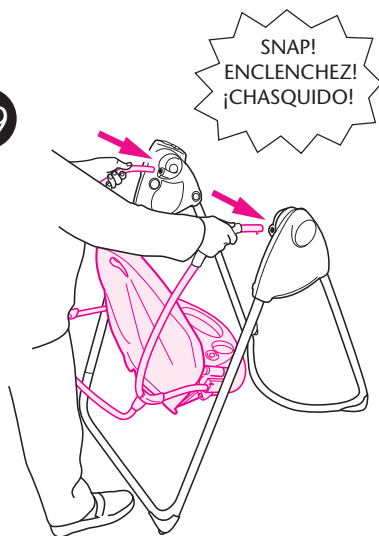

Snap hanger tubes into brackets on each side of housing.

**CHECK** that hanger tubes are secure in brackets by pulling firmly on them.

Enclencher les tubes de suspension dans les supports situés de chaque côté du boîtier.

**S'ASSURER** que les tubes de suspension sont bien enclenchés dans leurs supports en tirant fermement dessus.

Trabe los tubos del colgante en los soportes en cada costado del armazón.

**VERIFIQUE** que los tubos del colgante estén asegurados en los soportes tirando firmemente de ellos.

# To Secure Child • Attacher l'enfant

## • Para asegurar al niño

### ⚠ WARNING

#### Falling Hazard:

Always use the seat belt.

### ⚠ MISE EN GARDE

#### Danger de chute:

Toujours utiliser la ceinture du siège.

### ⚠ ADVERTENCIA

#### Peligro de caída:

Use siempre el cinturón de seguridad.

20

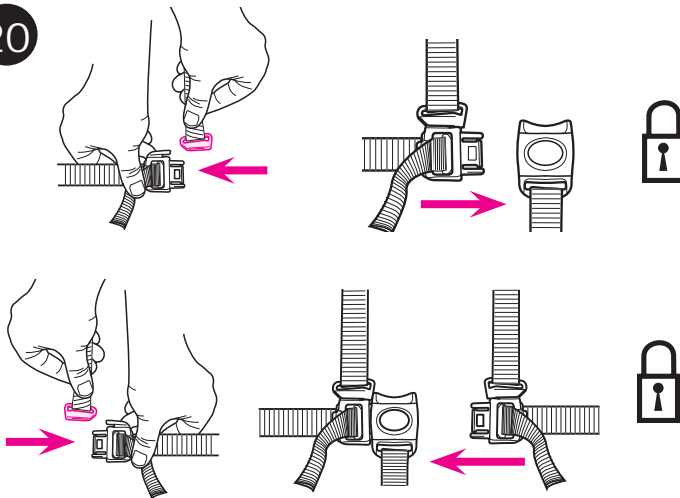

21

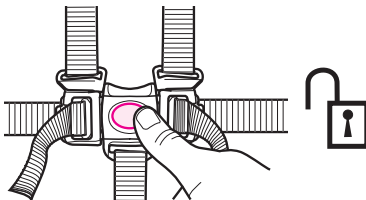

22

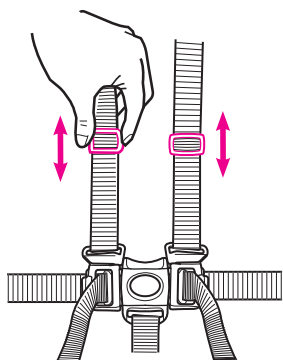

Use slide adjuster at shoulder and waist for further adjustment. Repeat on other side.

Utilisez le régulateur coulissant à l'épaule et à la taille pour un ajustement plus précis. Répétez de l'autre côté.

Use el ajuste deslizable en el hombro y la cintura para hacer ajustes adicionales. Repita el proceso del otro lado.

23



When changing harness strap slots, **MAKE SURE** harness straps are going through same slots in seat pad.

Lorsque vous changez les fentes du passage de la courroie, **ASSUREZ-VOUS** que la courroie du harnais passe à travers la même fente dans le coussin.

Cuando cambia las ranuras de la correa del arnés, **ASEGÚRESE** de que las correas del arnés pasan por las mismas ranuras en la almohadilla.

24



The harness straps must go into the slot that is even with or slightly above the shoulders. Avoid twisting straps.

Les courroies doivent aller dans les fentes de niveau ou juste au-dessus des épaules. Évitez de tordre les courroies.

Las correas del arnés deben pasar por las ranuras a la altura o apenas por encima de los hombros. Evite doblar las cintas.

## To Adjust Recline (4 positions)

- Réglage de l'inclinaison (4 positions)
- Para ajustar la reclinación (4 posiciones)

Use the most reclined position for newborn and young babies.  
Use the more upright position for older, more active infants.

Installer les nouveaux nés et les jeunes bébés dans la position la plus inclinée. Utiliser la position assise pour les bébés plus âgés ou plus actifs.

Use la posición más reclinada para los recién nacidos y bebés pequeños. Use la posición más vertical para los niños más grandes y más activos.

25

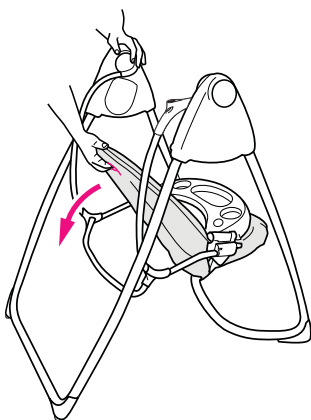

To recline, squeeze handle at top of seat.

Pour incliner, serrer la poignée au sommet du siège.

Para reclinarlo, apriete la manija de arriba del asiento.

26

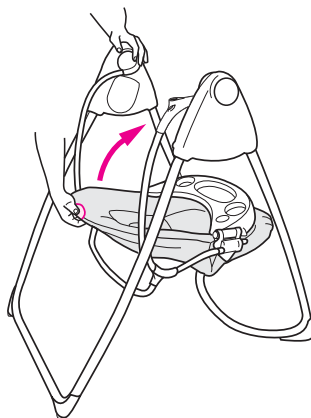

To raise, push seat back up.

Soulever le dossier en poussant pour redresser.

Para levantarla, empuje el respaldo del asiento hacia arriba.

## Installing Batteries (not included)

- Installation des piles (non comprises)
- Instalación de las pilas (no se incluyen)

27

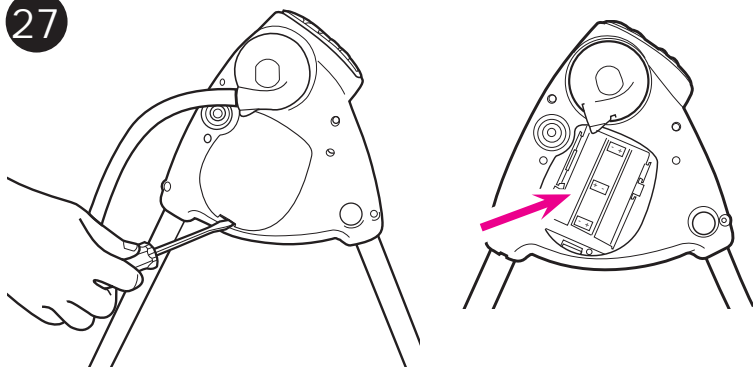

**With baby out of swing**, open the battery compartment lid by inserting a screwdriver into the coin slot. Insert three "D" (LR20 - 1.5V) cell batteries.

**CHECK that the batteries are put in correctly.**

Your swing will not run if the batteries are put in backwards.

**Lorsque le bébé est hors de la balançoire**, soulever le couvercle du compartiment des piles en insérant un tournevis dans la fente. Insérer trois piles « D » (LR20 - 1,5V).

**S'ASSURER que les piles sont placées correctement.** La balançoire ne fonctionnera pas si les piles sont placées à l'envers.

**Con el bebé fuera del columpio**, abra la tapa del compartimiento de las pilas insertando un destornillador en la ranura de la moneda. Ponga tres pilas tamaño "D" (LR20 - 1,5 voltios).

**VERIFIQUE que las pilas están puestas correctamente.**

Su columpio no funcionará si las pilas están puestas al revés.

## For Safe Battery Use

Keep the batteries out of children's reach.

Any battery may leak battery acid if mixed with a different battery type, if inserted incorrectly (put in backwards) or if all batteries are not replaced or recharged at the same time. Do not mix old and new batteries. Do not mix alkaline, standard (carbon-zinc) or rechargeable (nickel-cadmium) batteries.

Any battery may leak battery acid or explode if disposed of in fire or an attempt is made to charge a battery not intended to be recharged. Never recharge a cell of one type in a recharger made for a cell of another type.

Discard leaky batteries immediately. Leaky batteries can cause skin burns or other personal injury. When discarding batteries, be sure to dispose of them in the proper manner, according to your state and local regulations.

Always remove batteries if the product is not going to be used for a month or more. Batteries left in the unit may leak and cause damage.

Recommended type batteries—alkaline disposables, size D (LR20 - 1.5V). NEVER mix battery types. Change batteries when product ceases to operate satisfactorily.

**⚠WARNING** Changes or modifications to this unit not expressly approved by the party responsible for compliance could void the user authority to operate the equipment.

NOTE: This equipment has been tested and found to comply with the limits for a Class B digital device, pursuant to Part 15 of the FCC Rules. These limits are designed to provide reasonable protection against harmful interference in a residential installation. This equipment generates, uses and can radiate radio frequency energy and, if not installed and used in accordance with the instructions, may cause harmful interference to radio communications.

However, there is no guarantee that interference will not occur in a particular installation. If this equipment does cause harmful interference to radio or television reception, which can be determined by turning the equipment off and on, the user is encouraged to try to correct the interference by one or more of the following measures:

- Reorient or relocate the receiving antenna.
- Increase the separation between the equipment and receiver.
- Connect the equipment into an outlet on a circuit different from that to which the receiver is needed.
- Consult the dealer or an experienced radio/TV technician for help.

## Pour un usage sécuritaire des piles

Gardez les piles hors de la portée des enfants.

Une pile peut avoir une fuite d'électrolyte si mélangée avec un type de pile différent, si elle est insérée incorrectement (insérée du mauvais côté) ou si toutes les piles ne sont pas remplacées ou rechargées en même temps. Ne pas mélanger les piles usées et neuves. Ne pas mélanger les piles alcalines, standard (carbone-zinc) ou rechargeables (nickel-cadmium).

Une pile peut avoir une fuite d'électrolyte ou exploser si elle est jetée dans le feu ou si vous tentez de recharger une pile qui n'est pas conçue à cet effet. Ne rechargez jamais une pile d'un type dans un chargeur fait pour une pile d'un autre type.

Jetez immédiatement les piles qui fuient. Les piles qui fuient peuvent causer des brûlures de la peau ou d'autres blessures. Lorsque vous jetez des piles, faites-le de manière adéquate, selon les règlements locaux et provinciaux.

Toujours enlever les piles lorsque le produit n'est pas utilisée pour un mois ou plus. Les piles laissées dans l'unité peuvent avoir une fuite et causer des dégâts.

Les piles recommandées sont de type alcalines jetables D (LR20 - 1.5V). NE PAS mélanger plusieurs types de piles. Changez les piles quand le produit cesse de fonctionner de façon satisfaisante.



**⚠ MISE EN GARDE** Des changements ou modifications faits à cette unité qui ne sont pas expressément approuvés par la personne responsable pour la conformité pourraient annuler l'autorité de l'utilisateur à utiliser l'équipement.

NOTE: Cet équipement a été examiné et s'est avéré être conforme aux limites pour un dispositif numérique de classe B, conformément à la partie 15 des règles du FCC. Ces limites sont conçues pour assurer une protection raisonnable contre l'interférence nocive lors d'une installation résidentielle. Cet équipement produit, utilise peut émettre des émissions radioélectriques et si il n'est pas installé et utilisé selon les instructions, peut causer de l'interférence nocive aux radiocommunications.

Cependant, il n'y a aucune garantie que l'interférence ne se produira pas lors d'une installation particulière. Si cet équipement cause de l'interférence nocive de la réception radio ou du téléviseur, qui peut être déterminée en mettant l'équipement hors et sous tension, l'utilisateur est encouragé à essayer de corriger l'interférence par une ou plusieurs des mesures suivantes:

- Réorientez ou remplacez l'antenne de réception.
- Augmentez la séparation entre l'équipement et le récepteur.
- Branchez l'équipement dans une prise sur un circuit différent de celui du récepteur.
- Consultez le fournisseur ou un technicien avec expérience en radio et téléviseur pour assistance.

## Para el uso seguro de las pilas

Mantenga las pilas fuera del alcance de los niños.

Cualquier pila puede sufrir una fuga de electrolito si se combina con otro tipo de pila, si se coloca incorrectamente (al revés) o si todas las pilas no se remplazan o recargan al mismo tiempo. No mezcle pilas viejas con nuevas. No mezcle pilas alcalinas, estándar (carbono-cinc) o recargables (níquel-cadmio).

Cualquier pila puede sufrir una fuga de electrolito o explotar si se echa en un fuego o si se intenta cargar una pila que no sea recargable. Nunca recargue una pila en una clase de cargador diseñado para otro tipo de pila.

Deseche inmediatamente pilas con fugas. Pilas con fugas pueden causar quemaduras en la piel u otras lesiones personales. Al desechar pilas, asegúrese de deshacerse de ellas de manera apropiada, de acuerdo con las regulaciones locales y estatales.

Quite siempre las pilas si el producto no se va a utilizar durante un mes o más. Las pilas que se dejen en la unidad pueden causar una fuga o daño.

Tipo de pilas recomendado: alcalinas desechables, tamaño D (LR20 - 1,5V). NUNCA mezcle pilas. Cambie las pilas cuando el producto deje de operar de manera correcta.

**⚠️ ADVERTENCIA** Los cambios o modificaciones a esta unidad que no hayan sido expresamente aprobados por la parte responsable por el cumplimiento de las normas podría cancelar el derecho del usuario a usar el equipo.

NOTA: Este equipo ha sido probado y se ha determinado que cumple con los límites de un dispositivo digital Clase B, según la Parte 15 de las Normas de la Comisión Federal de Comunicaciones. Estos límites han sido determinados para proporcionar una protección razonable contra la interferencia peligrosa en una instalación residencial. Este equipo genera, usa y puede emitir energía de radiofrecuencia y, si no se instala y se usa de acuerdo a las instrucciones, podría causar interferencias peligrosas a las comunicaciones por radio.

Sin embargo, no existe garantía que la interferencia no ocurrirá en una instalación particular. Si este equipo causa interferencia peligrosa a la recepción de radio o televisión, lo cual puede determinarse encendiendo y apagando el equipo, se sugiere al usuario que trate de corregir la interferencia usando una o más de las siguientes medidas:

- Vuelva a orientar o a colocar la antena de recepción.
- Aumente la separación entre el equipo y el receptor.
- Conecte el equipo en un tomacorriente en un circuito eléctrico diferente al que necesita el receptor.
- Consulte al comerciante o a un técnico de radio y televisión con experiencia para recibir ayuda.

## Starting Swing (6 Speed)

- Mise en marche de la balançoire (6 vitesses)
- Activación del columpio (6 velocidades)

28

Nature sounds

Bruits de la nature

Sonidos de la naturaleza

Music/Nature Off  
ARRÊT musique/  
nature

Apagado de la música/naturaleza

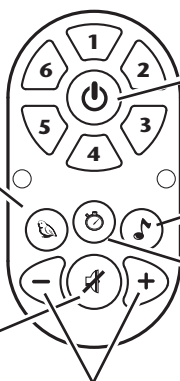

Volume control

Commande de volume

Control del volumen

Power ON/OFF  
MARCHE/ARRÊT

ENCENDIDO/APAGADO

Music

Musique

Música

Timer

Minuterie

Reloj

**▲WARNING** avoid serious injury from falling or sliding out. Always use seat belt. After fastening buckles, adjust belts to get a snug fit around your child.

### TO TURN SWING ON:

Press On /Off button or press any speed from 1 to 6. When pressing On/Off button, it automatically starts with the last speed setting that was selected before the swing was turned off.

Observe the swinging motion for a minute. It takes time for the swing to adjust to a setting. Change setting if needed.

A small, quiet baby will swing higher on each setting than a larger, more active baby.

Your seat may be stopped at any time the motor is running without damaging the motor. Push swing to restart.

If your swing motor stops operating by itself, a protective device may have been activated. Turn off motor, wait three minutes, then restart swing.

**TO TURN SWING OFF:** Press On /Off button.

**▲MISE EN GARDE** Afin d'éviter que l'enfant ne se blesse gravement en tombant ou en glissant hors du siège: toujours se servir de la ceinture de sécurité. Après avoir attaché les boucles, régler les ceintures pour qu'elles s'ajustent parfaitement au corps de l'enfant.

**MISE EN MARCHÉ DE LA BALANÇOIRE:**

Appuyer sur le bouton « On/Off » ou sur une vitesse de 1 à 6. Lorsqu'on appuie sur le bouton « On/Off », la balançoire se met automatiquement en marche à la dernière vitesse sélectionnée lors de l'arrêt de la balançoire.

Observer le mouvement de balancement pendant une minute. Cela prend un certain temps avant que le mouvement de la balançoire s'ajuste en fonction du réglage. Modifier le réglage au besoin.

Le balancement obtenu pour chaque niveau de réglage sera plus prononcé pour un petit bébé très calme que pour un bébé plus gros et agité.

On peut en tout temps arrêter le mouvement du siège qui balance sans endommager le moteur. Pousser la balançoire pour la remettre en marche.

Si le moteur de la balançoire s'arrête de lui-même, il est possible qu'un dispositif de protection ait été activé. Éteindre le moteur, attendre trois minutes, puis redémarrer la balançoire.

**POUR ÉTEINDRE LA BALANÇOIRE :** appuyer sur le bouton d'allumage « On/Off ».

**▲ADVERTENCIA** prevenga serias lesiones de caídas o resbalos. Use siempre el cinturón de seguridad. Después de ajustar las hebillas, ajuste las correas para obtener un calce apretado alrededor de su niño.

**PARA ACTIVAR EL COLUMPIO:**

Oprima el botón encendido/apagado u oprima cualquier velocidad de 1 a 6. Cuando oprime el botón de encendido/apagado, arranca automáticamente con la última velocidad que se seleccionó antes de que se apagó el columpio.

Observe el movimiento del columpio durante un minuto. Se necesita tiempo para que el columpio se ajuste a un determinado valor. Cambie el valor si fuera necesario.

Un bebé pequeño y tranquilo se moverá más alto en cada valor que un bebé más grande y más activo.

Se puede detener el asiento en cualquier momento en que funciona el motor sin dañar el motor. Empuje el columpio para reactivarlo.

Si el motor de su columpio deja de funcionar por su cuenta, podría haberse activado un dispositivo de protección. Apague el motor, espere tres minutos, luego vuelva a activar el columpio.

**PARA DESACTIVAR EL COLUMPIO:** Oprima el botón de encendido/apagado.



**SPEED** - Press On /Off button or press any speed from 1 to 6. When pressing On/Off button, it automatically starts with the last speed setting that was selected before the swing was turned off.

**VITESSE** - Appuyer sur le bouton « On/Off » ou sur une vitesse de 1 à 6. Lorsqu'on appuie sur le bouton « On/Off », la balançoire se met automatiquement en marche à la dernière vitesse sélectionnée lors de l'arrêt de la balançoire.

**VELOCIDAD** - Oprima el botón encendido/apagado u oprima cualquier velocidad de 1 a 6. Cuando oprime el botón de encendido/apagado, arranca automáticamente con la última velocidad que se seleccionó antes de que se apagó el columpio.



**ON/OFF POWER** - Press to turn ON and turn OFF. Press button to stop swing motion.

**MISE EN MARCHÉ « ON/OFF »** - Appuyer sur le bouton « ON » pour allumer et sur le bouton « OFF » pour éteindre. Appuyer sur le bouton pour arrêter le balancement.

**ENCENDIDO/APAGADO** - Oprima para ENCENDER y APAGAR. Oprima el botón para detener el movimiento del columpio.



**MUSIC** - Push “**Music**” button to turn on music. Push button again to advance to next track. There are 10 songs.

**MUSIQUE** - Appuyer sur le bouton « **musique** » pour mettre en marche. Pousser de nouveau sur le bouton pour avancer à la mélodie suivante. Il y a 10 chansons.

**MÚSICA** – Empuje el botón “**Música**” (Music) para activar la música. Empuje el botón de nuevo para pasar a la pista siguiente. Hay 10 canciones.



**MUSIC/NATURE OFF** - Press button to turn OFF.

**ARRÊT MUSIQUE/BRUITS DE LA NATURE** -

Appuyer sur ce bouton pour éteindre.

**APAGADO DE LA MÚSICA/NATURALEZA** - Oprima el botón para APAGARLA.



**VOLUME**— Press the plus (+) to raise the volume and the minus (-) to lower the volume. There are 5 volume settings.

**VOLUME**— Le signe « plus » (+) augmente le volume et le signe « moins » (-) abaisse le volume. Il existe 5 niveaux de volume.

**VOLUMEN**— Oprima el signo más (+) para aumentar el volumen y el signo menos (-) para bajar el volumen. El volumen tiene 5 valores.



**NATURE SOUNDS**— Push “**Nature**” button to turn on nature sound selection. Each press will change to the next nature sound. After the 5th sound is selected, it will return to the first track.

**BRUITS DE LA NATURE**— Appuyer sur le poussoir « **Nature** » pour activer les bruits de la nature. À chaque pression sur le bouton, on entend le bruit de la nature suivant. Après la sélection du 5e bruit, on revient à la première piste.

**SONIDOS DE LA NATURALEZA**— Empuje el botón “**naturaleza**” (Nature) para activar la selección de sonidos de la naturaleza. Cada vez que lo oprime pasará al sonido siguiente de la naturaleza. Después de seleccionar el 5to. sonido, volverá a la primera pista.



**TIMER**— Push “**Timer**” button to set the timer for the swing and/or Music/Nature sounds. If the timer button is not pushed, the swing and/or music/nature sound will continue to play until the power on/off button is pushed or the music/nature off button is pushed.

When using the timer with the swing on, if the button is pushed once, the red speed light will flash once and timer is set for 10 minutes. Pushing the timer button a second time will increase the run time to 20 minutes and the red speed light will flash twice. Pushing a third time will increase the time to 30 minutes and the red speed light will flash three times.

When using the timer with the Music/Nature sounds on, the timer will set to 10, 20 or 30 minutes as described for the swing, but there will be no flashing light.

**MINUTERIE** - Appuyer sur le poussoir « **minuterie** » pour activer la commande de la balançoire et/ou des bruits de la nature et de la musique par minuterie. Si le bouton de la minuterie n'est pas enclenché, la balançoire et/ou des bruits de la nature et la musique continueront à fonctionner jusqu'à ce qu'on appuie sur le bouton de mise en marche ou sur le bouton de commande des bruits de la nature et de la musique. Lorsqu'on appuie une fois sur le bouton pour utiliser la minuterie pour la balançoire, le voyant rouge clignote une fois et la minuterie est réglée pour 10 minutes. En poussant une seconde fois, on augmente le temps de fonctionnement à 20 minutes et le voyant rouge clignote deux fois. Pousser le bouton une troisième fois augmente le temps de fonctionnement à 30 minutes et le voyant rouge clignote trois fois. Lorsqu'on appuie sur le bouton pour utiliser la minuterie pour les bruits de la nature et la musique, le réglage tel que décrit ci-dessus pour obtenir un fonctionnement de 10, 20 ou 30 minutes, mais le voyant rouge ne s'allume pas.

**RELOJ** – Empuje el botón “**Reloj**” (Timer) para fijar la duración del columpio y la música/sonidos de la naturaleza. Si no empuja el botón del reloj, el columpio y/o la música/sonidos de la naturaleza continuarán sonando hasta que se vuelva a empujar el botón de encendido/apagado o el botón de apagado de la música/sonidos de la naturaleza. Cuando usa el reloj para el columpio, si empuja el botón una vez, la luz roja indicadora de la velocidad destellará una vez y el reloj estará programado para 10 minutos. Empujar el botón del reloj por segunda vez aumentará el tiempo de funcionamiento a 20 minutos y la luz roja indicadora de velocidad destellará dos veces. Empujarlo por tercer vez aumentará la duración a 30 minutos y la luz roja indicadora de velocidad destellará tres veces. Cuando se usa el reloj solamente para la música/sonidos de la naturaleza, el reloj se fijará a 10, 20 ó 30 minutos como se describe para el columpio, pero no destellará ninguna luz.



**For Storage • Pour l'entreposage  
• Para guardarlo**

29

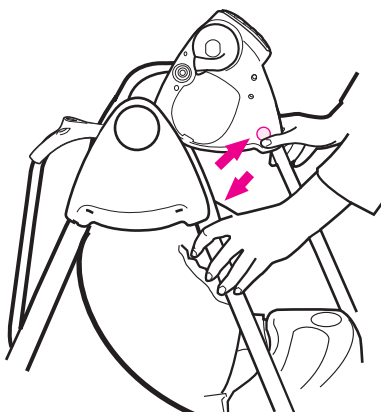

Push buttons to fold.

Se replie en appuyant sur les boutons.

Empuje los botones para plegarlo.

30

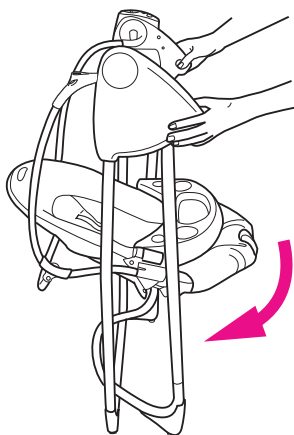

## To Use Vibration • Pour utiliser la vibration • Uso de la vibración

31

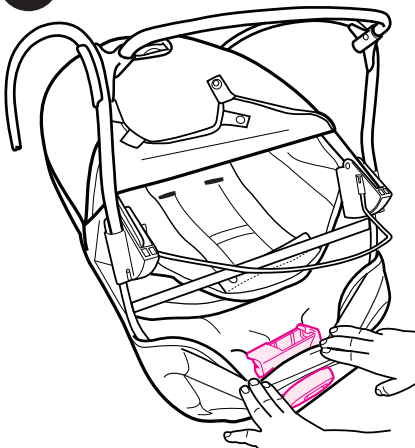

Remove battery lid, found under seat, with a key and insert 1-D (LR20 - 1.5V) battery in module. Replace lid.

Utilisez une clé pour enlever le couvercle des pile qui est sous el siège, et placer une pile D (LR20 - 1.5 V) dans le module.

Saque la tapa de la pila que se encuentra debajo del asiento, con una llave e inserte 1 pila D (LR20 - 1,5 V) en el módulo.

32

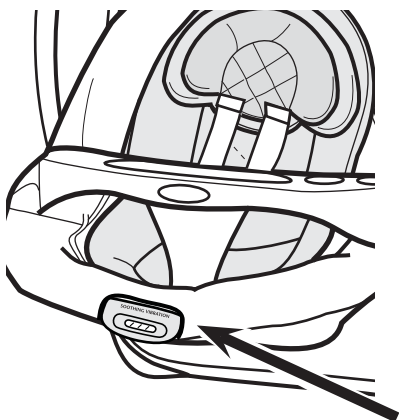

**Vibration:** Turn to one of two settings.

**Vibration:** Tournez à l'une des deux positions.

**Vibración:** Gírelo hasta llegar a uno de los dos valores.



## Features on Certain Models

- **Caractéristiques de certains modèles**
- **Características de ciertos modelos**

This model may not include some features.

Il est possible que ce modèle ne comprenne pas certaines caractéristiques.

Este modelo podría no incluir algunas de las características.

## Upper Body support

- **Support du haut du corps**
- **Soporte del cuerpo superior**

33

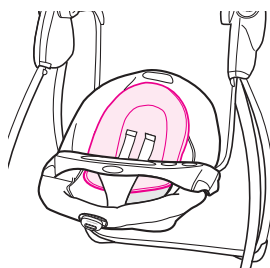

Only use this upper body support on this swing. Never use this upper body support on any other product. Thread harness straps and waist straps through upper body support.

Utiliser uniquement cet support du haut du corps avec cette balançoire. Ne jamais utiliser cet support du haut du corps avec un autre produit. Enfiler les courroies du harnais et de la taille à travers le support du haut du corps.

Use este soporte del cuerpo superior solamente en este columpio. Nunca use este soporte del cuerpo superior en ningún otro producto. Pase las correas del arnés y las correas de la cintura a través del soporte del cuerpo superior.

## Head support • Appui-tête • Apoyacabeza



OR  
OU  
O



34

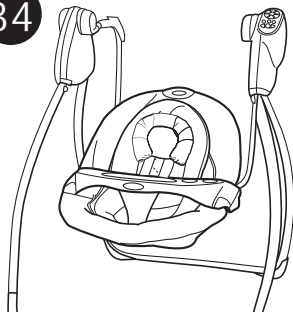

Only use this head support on this swing. Never use this head support on any other product.

Utiliser uniquement cet appui-tête avec cette balançoire. Ne jamais utiliser cet appui-tête avec un autre produit.

Use este apoyacabeza solamente en este columpio. Nunca use este apoyacabeza en ningún otro producto.

# Assembling Mobile • Assemblage du mobile • Armado del móvil

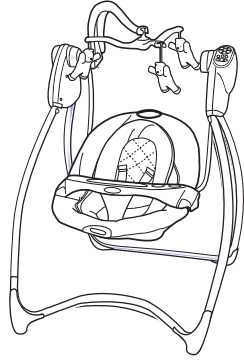
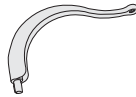
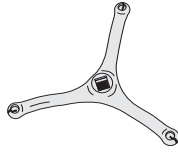
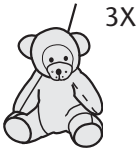

Styles may vary

Modèles  
peuvent varier

Los estilos  
pueden variar

35

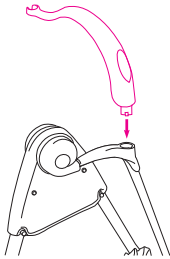

36

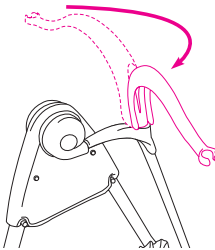

37

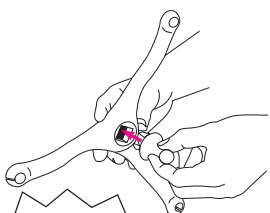

SNAP!  
ENCLENCHEZ!  
¡CHASQUIDO!

38

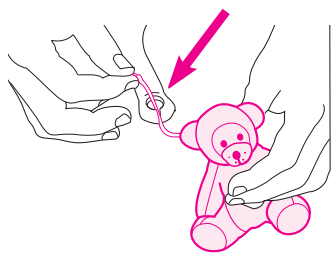

39

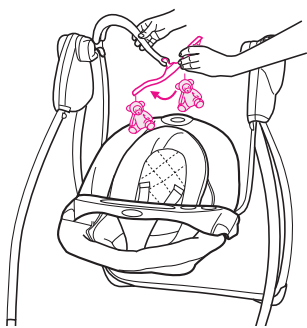

40

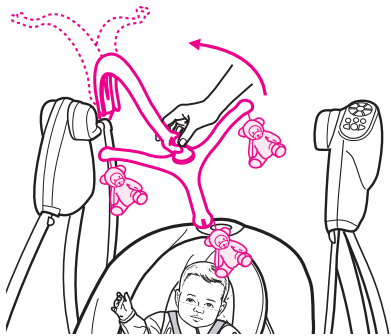

## Problem Solving

### **SWING WON'T OPERATE:**

1. No batteries in swing.
2. Batteries dead.
3. Speed setting too low.
4. Batteries in backwards — check “+” and “-”.
5. Corrosion on battery terminals. Rotate batteries in place against terminals, or clean with sandpaper or steel wool if corrosion is severe.
6. Baby leaning too far forward.
7. Baby grabbing swing legs. (Discontinue use.)
8. Seat not pushed high enough for a good start.
9. Protective device activated. (Turn off motor, wait 3 minutes, then restart swing.)

### **SEAT DOESN'T SWING VERY HIGH:**

1. Control setting too low.
2. Blanket hanging down, causing increased wind resistance.
3. Batteries too weak.
4. Baby leaning too far forward.
5. Baby too heavy or too active. (Discontinue use.)
6. Soft carpet (swings higher on hard floors).

## Solutions aux problèmes

### **LA BALANÇOIRE NE DÉMARRE PAS:**

1. Aucune piles dans la balançoire.
2. Piles épuisées.
3. Vitesse trop lente.
4. Piles installées à l'envers — vérifiez "+" et "-".
5. Corrosion sur les bornes à pile. Tourner les piles contre les bornes, ou nettoyez les bornes avec un papier de verre ou une paille de fer si la corrosion est sévère.
6. Bébé est trop penché vers l'avant.
7. Bébé attrape les pieds de la balançoire. (Cessez l'utilisation.)
8. Siège poussé trop légèrement pour un bon départ.
9. Dispositif protecteur activé. (Éteignez le moteur, attendez 3 minutes, et redémarrez la balançoire.)

### **LE SIÈGE NE BALANCE PAS TRÈS HAUT:**

1. Vitesse trop lente.
2. Couverture qui pend, causant une résistance au vent.
3. Piles trop faibles.
4. Bébé est trop penché vers l'avant.
5. Bébé est trop lourd ou trop actif. (Cessez l'utilisation.)
6. Tapis épais (balance plus haut sur un plancher de bois).



## Resolución de problemas

### **EL COLUMPIO NO FUNCIONA:**

1. El columpio no tiene pilas.
2. Las pilas están gastadas.
3. El valor de la velocidad está demasiado bajo.
4. Las pilas están puestas al revés, verifique los polos positivos y negativos.
5. Los terminales de la pila están herrumbrados. Gire las pilas en su lugar contra los terminales, o límpielas con papel de lija o estopa de acero si la herrumbre es severa.
6. El bebé está demasiado adelante.
7. El bebé agarra las patas del columpio. (Deje de usar el columpio).
8. El asiento no está lo suficientemente alto para lograr un arranque eficaz.
9. Se ha activado el dispositivo de protección. (Apague el motor, espere 3 minutos, luego vuelva a activar el columpio).

### **LA SILLA NO COLUMPIA DEMASIADO ALTO:**

1. El control está demasiado bajo.
2. La frazada cuelga, ofreciendo mayor resistencia al viento.
3. Pilas descargadas.
4. El bebé está demasiado adelante.
5. El bebé es demasiado pesado o demasiado activo (Deje de usar el columpio).
6. Alfombra suave (columpia más alto en pisos duros).

## Mix 'N Move® Toys (sold separately)

- Jouets Mix N Move® (vendus séparément)
- Juguetes Mix 'N Move®  
(se vende por separado)

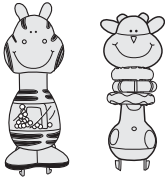

41

Styles may vary

Modèles peuvent varier

Los estilos pueden variar

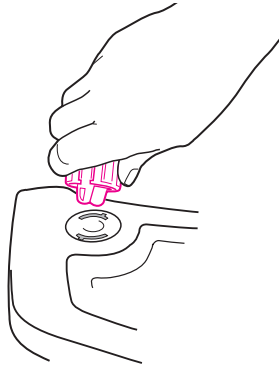

42

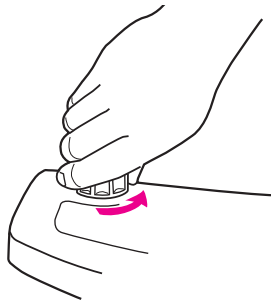

### USA

To find out more about Graco's Mix 'N Move toys, visit our website at [www.gracobaby.com](http://www.gracobaby.com) or call 1-800-345-4109.

### Canada

Pour en savoir plus au sujet des jouets Mix 'N Move de Graco, composer le 1-800-667-8184.

### EE.UU

Para obtener más información sobre los juguetes Mix 'N Move de Graco, visite nuestro sitio Web en [www.gracobaby.com](http://www.gracobaby.com) o llame al 1-800-345-4109.

## Toybar (on certain models)

- Barra à jouets (sur certains modeles)
- Barra de juguetes (en ciertos modelos)



43

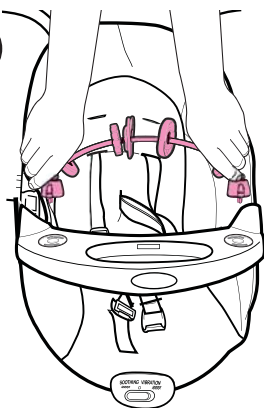

44

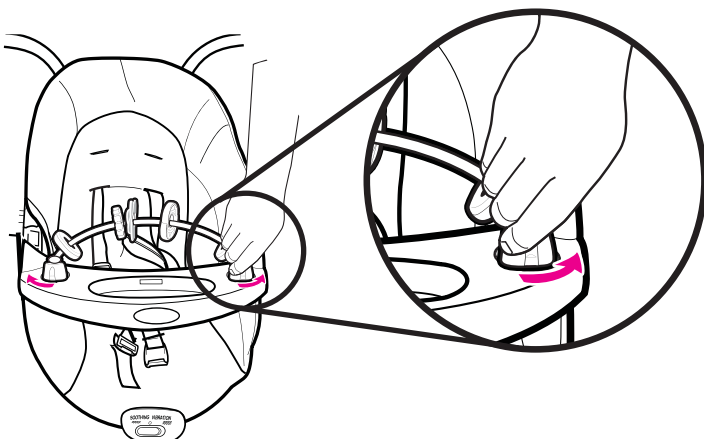

## Care and Maintenance

- **FROM TIME TO TIME CHECK YOUR SWING** for loose screws, worn parts, torn material or stitching. Replace or repair the parts as needed. Use only Graco replacement parts.
- **REMOVABLE CLOTH SEAT COVER** may be machine washed in cold water on delicate cycle and drip-dried. NO BLEACH.
- **TO CLEAN FRAME**, use only household soap and warm water. NO BLEACH OR DETERGENT.
- **EXCESSIVE EXPOSURE TO SUN OR HEAT** could cause fading or warping of parts.

## Soins et entretien

- **DE TEMPS EN TEMPS, VÉRIFIEZ VOTRE BALANÇOIRE** pour des vis desserrées, pièces usées, tissu déchiré ou décousu. Remplacez ou réparez au besoin. Utilisez seulement les pièces de remplacement Graco.
- **HOUSSE DE SIÈGE AMOVIBLE** est lavable à la machine à l'eau froide, cycle délicat et suspendre pour sécher. PAS D'EAU DE JAVEL.
- **POUR NETTOYER L'ARMATURE:** utilisez un savon de ménage doux et de l'eau tiède. PAS D'EAU DE JAVEL OU DÉTERGENT.
- **UNE EXPOSITION PROLONGÉE AU SOLEIL OU CHALEUR** peut provoquer une décoloration prématurée des pièces.

## Cuidado y mantenimiento

- **DE VEZ EN CUANDO, INSPECCIONE EL COLUMPIO** para determinar si hay tornillos flojos, piezas gastadas, material o costuras rotas. Cambie o repare las piezas según sea necesario. Use solamente repuestos marca Graco.
- **LA FUNDA DE TELA REMOVIBLE DEL ASIENTO** puede lavarse a máquina en agua fría en el ciclo delicado y secarse al aire. NO USE BLANQUEADOR.
- **PARA LIMPIAR EL ARMAZÓN:** usar solamente jabón de uso doméstico y agua tibia. NO USE DETERGENTE O BLANQUEADOR.
- **EL CONTACTO EXCESIVO CON EL SOL O EL CALOR** podría causar que se destiña o se tuerzan algunas piezas.







**Replacement Parts • Warranty Information (USA)**  
**Pièces de rechange • Renseignements sur la garantie**  
**(au Canada) • Información sobre la garantía y las piezas de**  
**repuesto (EE.UU.)**

**To purchase parts or accessories or for warranty information in the United States**, please contact us at the following:

**Para comprar piezas o accesorios o para obtener información sobre la garantía en los Estados Unidos**, por favor comuníquese con nosotros en:

**[www.gracobaby.com](http://www.gracobaby.com)**

**or/ó**

**1-800-345-4109**

**To purchase parts or accessories or for warranty information in Canada**, contact Elfe at:

**Pour commander des pièces ou obtenir des renseignements au sujet de la garantie au Canada**, communiquez avec Elfe au:

**1-800-667-8184**

(Fax: 514-344-9296)

or/ou

**[www.elfe.net](http://www.elfe.net)**

**Product Registration (USA)**  
**Inscription de votre produit (au Canada)**  
**Registro del producto (EE.UU.)**

To register your Graco product from within the U.S.A. visit us online at [www.gracobaby.com/productregistration](http://www.gracobaby.com/productregistration). We currently do not accept product registrations from those living outside the United States of America.

Pour inscrire votre produit Graco aux États-Unis, visitez notre site Internet [www.gracobaby.com/productregistration](http://www.gracobaby.com/productregistration). Pour le moment nous n'acceptons pas d'inscriptions de produits des résidents hors des États-Unis.

Para registrar su producto Graco desde dentro de los EE.UU., visítenos en línea en [www.gracobaby.com/productregistration](http://www.gracobaby.com/productregistration). Actualmente no aceptamos registros de los productos de quienes viven fuera de los Estados Unidos de América.